

ISTRUZIONI DI MONTAGGIO TELAIO A SPORGERE "SPOCAL E53" E "SPOCAL E62" LEVA LATERALE IN LUCE

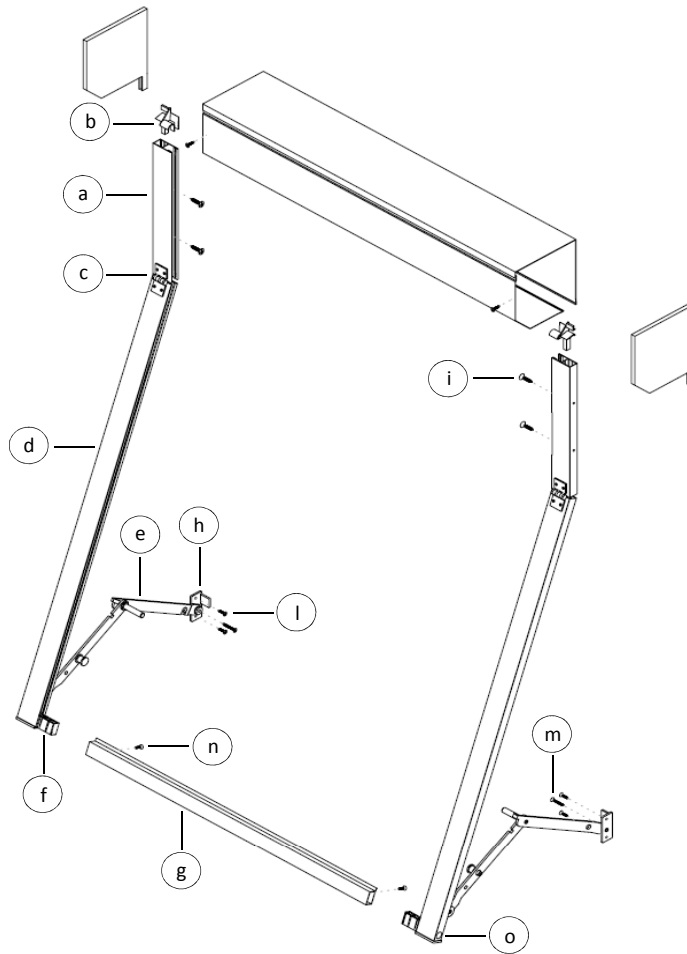

a	Guida parte fissa
b	Inviti in plastica
c	Cerniera
d	Guida parte mobile
e	Braccio LL
f	Angolo di raccordo in nylon
g	Traverso
h	Angolo di battuta LL
o	Tappi plastica coprivite

VITI DI FISSAGGIO	
i	 N°4 Viti 3,9x25 T.G.S.
l	 N°4 Viti 3,9x25 T.C.
m	 N°2 Viti 3,9x32 T.G.S.
n	 N°2 Viti 3,9x13 T.C.

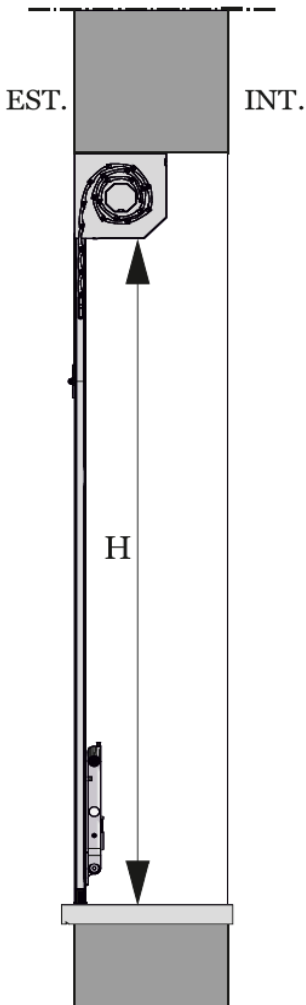
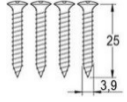
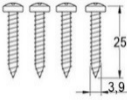
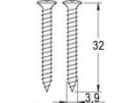
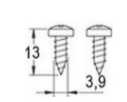
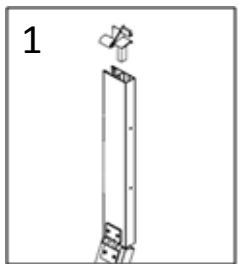

1. Inserire gli inviti in plastica (b) nelle guide fisse (a) e assemblare quest'ultime ai fianchi del cassonetto precedentemente montato (si consiglia di installare tapparella, rullo e accessori dopo aver fissato il cassonetto al muro).

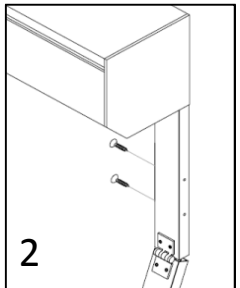

2. Procedere al fissaggio del cassonetto all'interno del foro murario e delle guide (a) in corrispondenza dei fori laterali utilizzando le viti 3,9x25 T.G.S. (i).

3. Collegare il traverso (g) alla guida mobile (d) tramite gli angoli di raccordo (f) e fissarli con le viti 3,9x13 T.C. (n). **Il traverso deve avere l'aletta rivolta verso l'interno.**

4. Chiudere il telaio a sporgere e allineare le guide (a+d) perpendicolarmente al davanzale. **Unire il braccio (e) alla guida (d) e avvitarlo al muro** (o alla lista di legno o alluminio) tramite il foro centrale con le viti 3,9x32 T.G.S. (m).

Sbloccare il braccio e roteare in avanti, al massimo di 1 mm, la parte superiore dell'angolo di battuta (h); avvitare prima in basso (foro inferiore) e poi in alto con le viti 3,9x25 T.C. (l).

Questo piccolo accorgimento evita che il braccio, una volta montato, vada a scuotere contro la guida. Ripetere le stesse operazioni sull'altro lato.

